

Altech

MANUEL D'INSTALLATION ET D'UTILISATION

CHAUFFE-EAU
THERMODYNAMIQUE
BT250i



Merci d'avoir acheté notre produit.

Avant d'utiliser l'appareil, lire attentivement le présent manuel et le conserver pour pouvoir s'y reporter.

INTRODUCTION

Ce livret est destiné à l'installateur et à l'utilisateur final, qui devront respectivement installer et utiliser le chauffe-eau thermodynamique. La non-observation des indications de cette notice entraîne la perte du bénéfice de la garantie.

Cette notice constitue une partie intégrante et essentielle de l'appareil. Ce livret est à conserver avec soin par l'utilisateur et doit toujours accompagner l'appareil, même en cas de cession à un autre propriétaire ou utilisateur et/ou de transfert dans une autre installation.

Afin d'utiliser correctement et en toute sécurité l'appareil, l'installateur et l'utilisateur, pour leurs compétences respectives, sont priés de lire les instructions et les avertissements contenus dans ce livret d'instruction, car il vous fournira d'importantes informations de sécurité et d'installation, ainsi que d'utilisation et d'entretien.

Ce livret est divisé en trois parties :

• CONSIGNES DE SÉCURITÉ

Cette rubrique contient toutes les consignes de sécurité à observer selon la norme internationale IEC 60335-2-21.

• INFORMATIONS GÉNÉRALES

Cette partie contient toutes les informations générales utiles, relatives à la description du chauffe-eau et de ses caractéristiques techniques, ainsi que les informations sur

l'emploi des symboles, unités de mesures, termes techniques. Dans cette section vous trouverez les données techniques et les dimensions du chauffe-eau.

• NOTICES TECHNIQUES POUR L'INSTALLATEUR

Cette partie est destinée à l'installateur. Elle regroupe toutes les indications et les prescriptions que le professionnel qualifié doit observer pour la réalisation optimale de l'installation.

• INSTRUCTIONS D'UTILISATION ET D'ENTRETIEN POUR L'UTILISATEUR

Cette partie est destinée à l'utilisateur final et contient toutes les informations nécessaires pour le bon fonctionnement de l'appareil, pour les contrôles périodiques et l'entretien à effectuer directement par l'utilisateur.

Dans le but d'améliorer la qualité de ses produits, le fabricant se réserve le droit de modifier, sans préavis, les données et contenus de ce livret.

Afin de faciliter la compréhension du contenu, ce livret étant traduit dans plusieurs langues et destiné à différents pays, toutes les illustrations sont reportées à la fin de ce manuel et sont donc communes pour toutes les langues.

SOMMAIRE

CONSIGNES DE SÉCURITÉ

INFORMATIONS GÉNÉRALES

1. AVERTISSEMENTS GÉNÉRAUX P 5

- 1.1 Signification des symboles utilisés
- 1.2 Champ d'application
- 1.3 Prescription et normes techniques
- 1.4 Certification - Marquage CE
- 1.5 Emballage et accessoires fournis
- 1.6 Transport et déplacements
- 1.7 Identification de l'appareil

2. CARACTÉRISTIQUES TECHNIQUES P 7

- 2.1 Principe de fonctionnement
- 2.2 Schéma de composants
- 2.3 Dimensions et encombrements
- 2.4 Schéma électrique
- 2.5 Caractéristiques techniques

NOTICE TECHNIQUE POUR L'INSTALLATION

3. AVERTISSEMENTS P 11

- 3.1 Qualifications de l'installateur
- 3.2 Utilisation des instructions
- 3.3 Normes de sécurité

4. INSTALLATION P 13

- 4.1 Emplacement du produit
- 4.2 Positionnement au sol
- 4.3 Raccordement aéraulique

4.4 Raccordement hydraulique

4.5 Raccordement électrique

5. PREMIÈRE MISE EN SERVICE P 16

INSTRUCTIONS D'UTILISATION ET D'ENTRETIEN POUR L'UTILISATEUR

6. AVERTISSEMENTS P 16

6.1 Première mise en service

6.2 Recommandations

6.3 Norme de sécurité

7. INSTRUCTIONS DE FONCTIONNEMENT P 18

7.1 Description du panneau de contrôle

7.2 Comment allumer et éteindre le chauffe-eau

7.3 Réglage de la température

7.4 Mode de fonctionnement

7.5 Réglage de l'heure

7.6 Menu informations

7.7 Menu installateur

7.8 Protection anti-légionnelle

8. NORMES D'ENTRETIEN (pour personnes autorisées) P 23

8.1 Vidange de l'appareil

8.2 Entretien périodique

8.3 Dépannage

8.4 Entretien ordinaire réservé à l'utilisateur

8.5 Recyclage du chauffe eau

ILLUSTRATIONS P 25

CONSIGNES DE SÉCURITÉ

- **ATTENTION!** Cet appareil peut être utilisé par des enfants à partir de 8 ans et par des personnes dont les capacités physiques, sensorielles ou mentales sont réduites ou qui ne disposent pas des connaissances ou de l'expérience nécessaires, à condition qu'ils soient encadrés ou aient été formés de façon appropriée pour une utilisation sûre de l'appareil et informés des dangers qui y sont liés. Les enfants ne doivent pas jouer avec l'appareil. Les opérations de nettoyage et d'entretien à la charge de l'utilisateur ne peuvent en aucun cas être effectuées par des enfants sans surveillance.
- **ATTENTION!** Les emballages ne doivent pas être laissés à la portée des enfants, car ils peuvent être dangereux.
- **ATTENTION!** L'installation et la première mise en service de l'appareil doivent être faite par des personnes qualifiées/ professionnels, en conformité avec les normes nationales d'installation en vigueur et selon les éventuelles prescriptions des autorités locales et d'organismes de santé publique. A tout moment avant d'accéder aux bornes, tous les circuits d'alimentation doivent être débranchés.
- **ATTENTION!** Il est strictement interdit aux personnes non qualifiées d'enlever les couvercles, d'intervenir et/ou d'effectuer des raccordements électriques.
- **ATTENTION!** Si l'appareil est doté d'un câble d'alimentation, si celui-ci doit être remplacé, s'adresser à un centre de réparation agréé ou à un technicien qualifié.
- **ATTENTION!** Une installation erronée peut causer des dégâts aux personnes, animaux et objets pour lesquelles le fabricant n'est pas responsable.
- **ATTENTION!** Il est obligatoire d'installer, au plus près de l'entrée d'eau froide du chauffe-eau, un groupe de sécurité. Ce dispositif doit être conforme à la norme EN 1487:2000, pression maximale de 0,7 MPa (7 bar) et doit avoir au moins: un robinet d'arrêt, un clapet de retenue, un dispositif de contrôle du clapet de retenue, une soupape de sécurité, un dispositif d'interruption de la charge hydraulique.



- **ATTENTION!** Le groupe de sécurité doit être testé régulièrement une fois par mois pour vérifier qu'il ne soit pas bloqué ou pour retirer les éventuels dépôts de tartre.
- **ATTENTION!** Un écoulement du dispositif contre les surpressions est normal durant la phase de chauffe; pour cette raison il est nécessaire de raccorder l'évacuation, en la laissant tout de même toujours ouverte à l'atmosphère, avec un tube de drainage placé en pente continue vers le bas et dans un endroit à l'abri du gel. Au même conduit il est opportun de raccorder aussi le drainage du condensat par le raccord prévu à cet effet, situé dans la partie arrière du chauffe-eau.
- **ATTENTION!** Il est indispensable de vider l'appareil s'il doit rester inutilisé dans un local soumis au gel. Lorsqu'une vidange est nécessaire procéder comme indiqué cidessous:
 - débrancher de manière permanente l'alimentation électrique de l'appareil;
 - fermer le robinet d'arrêt, du groupe de sécurité, ou le robinet central de l'installation domestique;
 - ouvrir le robinet d'eau chaude (lavabot ou baignoire);
 - ouvrir le robinet de vidange placé sur le groupe de sécurité.
- **ATTENTION!** L'eau chaude fournie à une température supérieure à 50°C aux robinets d'utilisation, peut provoquer immédiatement de graves brûlures. Les enfants, handicapés et personnes âgées sont plus exposés à ce risque. C'est pourquoi, il est conseillé d'utiliser un mitigeur thermostatique placé sur le tube de sortie d'eau du chauffe-eau indiqué par un collier de couleur rouge.
- **ATTENTION !** Si l'appareil est doté de batteries rechargeables, celles-ci doivent être enlevées avant la mise au rebut de l'appareil et rangées dans les conteneurs adéquats. Les batteries se trouvent sous le cadre de l'interface.

L'appareil doit être débranché lorsque les batteries sont enlevées.

1. AVERTISSEMENTS GÉNÉRAUX

1.1 SIGNIFICATION DES SYMBOLES UTILISÉS

En ce qui concerne les aspects liés à la sécurité d'installation et d'utilisation, des symboles ont été utilisés pour mettre en évidence les avertissements des risques. Leur signification est expliquée dans le tableau suivant.

Symbole	Signification
	Le non respect de l'avertissement entraîne des risques de lésions, et des risques mortels dans certaines circonstances pour les personnes
	Le non respect de l'avertissement entraîne des risques de dommages, très graves dans certaines circonstances pour les animaux, plantes ou objets.
	Obligation de respecter les normes de sécurité générales et spécifiques du produit.

1.2 CHAMP D'APPLICATION

Cet appareil est destiné à produire de l'eau chaude sanitaire, c'est-à-dire à une température inférieure à la température d'ébullition, dans un environnement domestique. Il doit être raccordé hydrauliquement à un réseau d'eau sanitaire et à un réseau électrique. Il peut utiliser des gaines pour aspirer et rejeter l'air.

Il est interdit d'utiliser cet appareil pour des applications différentes de celles spécifiées ci-dessus, et notamment pour des cycles industriels et/ou l'utilisation dans un environnement en atmosphère corrosive ou explosive. Le fabricant ne peut être tenu responsable pour d'éventuels dommages consécutifs à une erreur d'installation, un usage impropre, ou au non respect des instructions du présent livret.



Cet appareil n'est pas prévu pour être utilisé par des enfants ou par des personnes aux capacités physiques ou sensorielles réduites, ou par des personnes sans expérience ou connaissance à moins qu'elles ne soient contrôlées et formées pour l'utilisation de l'appareil par des personnes se portant garantes de leur sécurité. Les enfants doivent rester sous la surveillance de personnes responsables qui s'assureront qu'ils ne jouent pas avec l'appareil.

1.3 PRESCRIPTIONS ET NORMES TECHNIQUES

L'installation est à la charge de l'acheteur et doit impérativement être réalisée par un professionnel qualifié, conformément aux normes en vigueur et aux prescriptions du présent livret.

Le fabricant est responsable de la conformité de l'appareil aux directives, lois et normes de fabrication qui le concernent en vigueur au moment de la première mise sur le marché de l'appareil. La connaissance et l'observation des dispositions légales et des normes techniques relatives au dimensionnement, à l'installation, et à la maintenance sont à la charge exclusive des différents intervenants dans

ces domaines. Les références à des lois, normes, ou règles techniques citées dans le présent livret sont fournies à titre indicatif ; une modification de ces dispositions légales ne constitue en aucun cas une obligation du fabricant de modifier le présent livret ou d'informer des tiers.

Il est impératif de s'assurer que le réseau d'alimentation électrique auquel le produit est raccordé est conforme à la norme EN50160, que l'installation électrique est conforme à la norme NFC15-100 sous peine de non application de la garantie.

La modification du produit et/ou des accessoires fournis annule la garantie.

1.4 CERTIFICATIONS - MARQUAGE CE

Le marquage CE atteste de la conformité aux directives communautaires suivantes :

- 2006/95/EC relative à la sécurité électrique
- 2004/18/EC relative à la compatibilité électromagnétique

Les tests ont été effectués selon les normes: EN 255-3; EN 60335-1; EN/IEC 60335-2-21; EN 60335-2-40; EN 55014-1; EN 61000-3-2; EN 61000-3-3; EN 50366;

CAHIER DE CHARGE_103-15/B_2011 Chauffe-eau Thermodynamiques POUR LA MARQUE NF électricité performance.

1.5 EMBALLAGE ET ACCESSOIRES FOURNIS

L'appareil est fixé sur une palette en bois et est protégé par des coins de polystyrène expansé et du carton puis recouvert par une pellicule en plastique transparent ; tous ces matériaux sont recyclables et écologiques.

Les accessoires contenus dans le colis sont les suivants :

- Sangle de manutention pour faciliter les déplacements du chauffe-eau (à retirer après l'installation du produit) ;
- Tube de raccordement des condensats
- Livret d'instructions et documents de garantie
- 2 raccord diélectrique G3/4" plus joints

1.6 TRANSPORT ET DÉPLACEMENT

À la livraison du produit, contrôler que l'emballage et le produit ne soient pas visiblement endommagés extérieurement durant le transport. En cas de constat de dégâts, faites immédiatement une réclamation au transporteur.

ATTENTION

Il est préférable de déplacer et stocker l'appareil en position verticale. Le transport en position horizontale n'est autorisé que pour de brefs trajets couché exclusivement du côté postérieur indiqué sur le carton de l'emballage. Dans ce cas attendez au moins 3 heures avant d'allumer l'appareil afin d'assurer l'élimination adéquate de l'huile présente dans le circuit réfrigérant et pour éviter d'endommager le compresseur

L'appareil emballé peut être déplacé à la main ou avec un chariot élévateur équipé de fourches en prenant soin de respecter les indications précédentes. Nous conseillons de laisser l'appareil dans son emballage original jusqu'au moment de l'installation à l'endroit choisi surtout s'il s'agit d'un chantier.

Après avoir retiré l'emballage, contrôler l'état de l'appareil et la présence de tous les accessoires fournis. En cas de problèmes, adressez vous au revendeur, en prenant soin d'effectuer la communication dans les temps prévus par la loi.

ATTENTION

Les emballages ne doivent pas être laissés à la portée des enfants, car ils peuvent être dangereux.

Pour les éventuels transports et déplacements nécessaires après la première installation, observer les mêmes recommandations précédemment indiquées en ce qui concerne l'inclinaison autorisée, en plus de s'assurer

d'avoir complètement vidé la cuve de l'eau. En l'absence de l'emballage d'origine, se pourvoir d'une protection équivalente pour l'appareil afin d'éviter des dommages pour lesquels le constructeur n'est pas responsable.

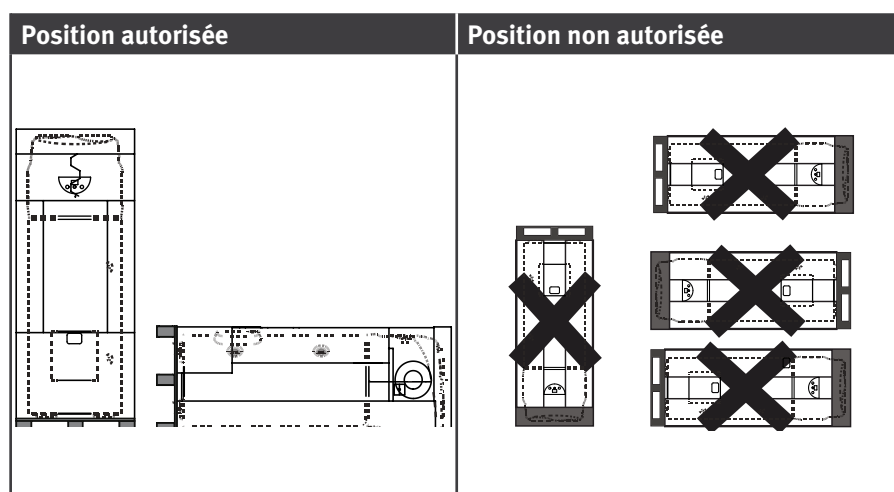

1.7 IDENTIFICATION DE L'APPAREIL

Les principales informations d'identification de l'appareil sont indiquées sur la plaque signalétique collée sur le corps du chauffe-eau.

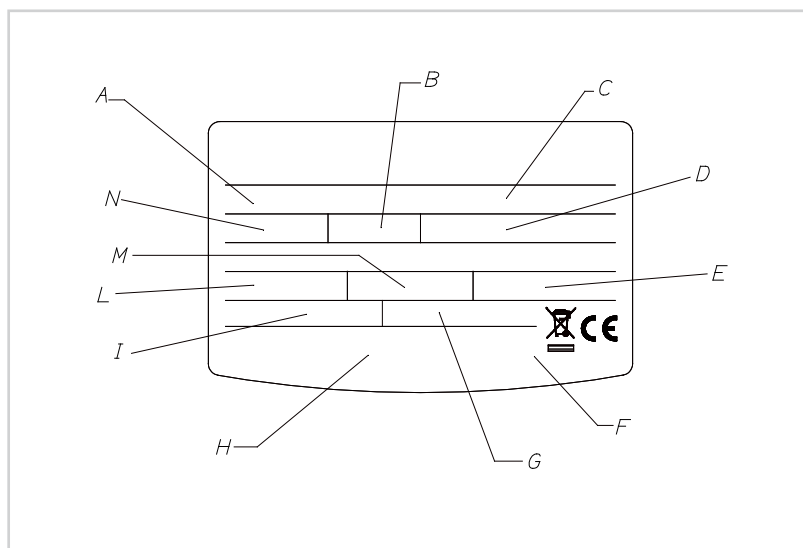

A	Modèle
B	Litrage cuve
C	N° de série
D	Tension d'alimentation, fréquence, puissance maximale absorbée
E	Pression maximum/minimum circuit réfrigérant
F	Protection cuve
G	Puissance absorbée par la résistance
H	Marques et symboles
I	Puissance thermique restituée par la pompe à chaleur
L	Puissance moyenne/maximum de la pompe à chaleur
M	Type de réfrigérant et charge
N	Pression maximale de la cuve

2. CARACTÉRISTIQUES TECHNIQUES

2.1 PRINCIPE DE FONCTIONNEMENT

L'efficacité d'un cycle de pompe à chaleur est mesurée par l'intermédiaire du coefficient de performances COP, qui exprime le rapport entre l'énergie fournie par l'appareil (dans ce cas, la chaleur cédée pour chauffer l'eau) et l'énergie électrique consommée (par le compresseur et par les

dispositifs auxiliaires de l'appareil). Le COP varie selon le type de pompe à chaleur et de ses conditions de fonctionnement.

Par exemple, pour un COP de 3 ; cela signifie que pour 1 kWh d'énergie électrique consommée, la pompe à chaleur restitue 3 kWh de chaleur au dispositif à chauffer, avec 2 kWh extrait de la source d'énergie gratuite.

2.2 SCHÉMA DE COMPOSANTS

Référence fig. 1. - page 25

1	Ventilateur
2	Vanne 4 voies de dégivrage
3	Pressostat de sécurité
4	Compresseur hermetique type rotatif
5	Panneau de contrôle
6	Pieds réglables
7	Résistance électrique
8	Anode à courant actif
9	Sonde NTC fonctionnement et sécurité
10	Condenseur
11	Sonde NTC température eau de sortie
12	Anode magnésium
13	Condensateur de marche compresseur
14	Evacuation de condensats
15	Valve d'expansion thermostatique
16	Evaporateur

2.3 DIMENSIONS ET ENCOMBREMENTS

Référence fig. 2. - page 25

A	Tube 3/4" eau froide à l'entrée
B	Tube 3/4" eau chaude à la sortie
C	Raccordement évacuation des condensats

2.4 SCHÉMA ÉLECTRIQUE

Référence fig. 3. - page 25

SYMBOLE	DESCRIPTION
A	Alimentation (220-230V 50Hz)
B	Accumulateurs (3x1,2V AA rechargeable)
C	Carte de l'interface
D	Résistance électrique (2000W)
E	Sondes NTC bas de cuve
F	Anode à courant imposé
G	Masse de la cuve
H	Carte de port série
I	Carte puissance (mainboard)
L	Condensateur (15µF 450V)
M	Compresseur
N	Ventilateur
O	Vanne de dégivrage 4 voies
P	Pressostat de sécurité
Q	Sonde NTC haut de cuve
R	Sondes NTC évaporateur et entrée d'air
EDF	Signal HCHP (EDF) du fournisseur d'électricité (non fourni)

2.5 CARACTÉRISTIQUES TECHNIQUES

DESCRIPTION	UNITÉ	240
Capacité nominale du réservoir	l	242
Épaisseur moyenne de l'isolant	mm	≈ 35
Type de protection interne		émaillée
Type de protection contre la corrosion		Anode de titane à courant actif + anode de magnésium
Pression maximum de travail	MPa	0,6
Diamètre raccords hydrauliques	"	G 3/4 M
Diamètre raccordement évacuation condensat	mm	14
Diamètre raccordement expulsion/aspiration air	mm	150 - 200
Dureté minimum de l'eau	°F	12
Conductivité minimale de l'eau	µS/cm	150
Poids à vide	kg	92

Pompe à chaleur		
Puissance électrique moyenne absorbée	W	500
Puissance électrique absorbée maxi	W	670
EN 255/3 (7°C)		
Puissance thermique (A)	W	1400
COP (A)		2,8
Temps de chauffe (A)	h:min	8:50
Énergie absorbée en chauffe (A)	kWh	3,98
Quantité maxi d'eau chaude avec unique prélèvement V40 (A)	Temp. de 55°C l	365
QPr (en 24h)	KWh	1,06
EN 255/3 (20°C)		
Puissance thermique (B)	W	1550
COP (B)		3,1
Temps de chauffe (B)	h:min	7:17
Énergie absorbée en chauffe (B)	kWh	3,56
Quantité maxi d'eau chaude avec unique prélèvement V40 (B)	Temp. de 55°C l	365
QPr (en 24h)	KWh	1,0
EN 16147 (Cahier de Charge _ 103-15/B_2011)		
COP (C)		2,65
Temps de chauffe (C)	h:min	9:40
Énergie absorbée en chauffe (C)	kWh	4,37
Quantité maxi d'eau chaude avec unique prélèvement V40 (C). Temp. de 55°C	l	353

Description	Unité	240
Puissance absorbée en régime stabilisé	W	41
Cycle de soutirage		XL
Température maxi eau avec pompe de chaleur	°C	55 (d'usine)
Quantité de fluide réfrigérant R134a	Kg	0,9
Pression maxi circuit réfrigérant - côté basse pression	MPa	1
Pression maxi circuit réfrigérant - côté haute pression	MPa	2,4
Élément chauffant		
Puissance résistance	W	2000
Température maxi de l'eau avec résistance	°C	75 (65 d'usine)
Courant maximum absorbé	A	8,7
Alimentation électrique		
Tension / Puissance maximum absorbée (A)	V / W	220-230 monophasé / 2670
Fréquence	Hz	50
Degré de protection IP		IP24
Côté air		
Aéraulique débit d'air (régulation automatique)	m³/h	400
Pression statique disponible	Pa	55
Puissance sonore (F)	dB(A)	54
Volume minimum du local d'installation (D)	m³	20
Hauteur minimum plafond local d'installation (D)	m	2,28
Température mini local d'installation	°C	1
Température maxi local d'installation	°C	42
Température minimum air b.u à 90% h.r (E)	°C	-5
Température maximum air b.u à 90% h.r (E)	°C	42

(A) valeur obtenue, avec température de l'air 7°C et humidité relative 85%, température de l'eau d'entrée 15°C et sortie 55°C (selon norme EN255-3)

(B) valeur obtenue, avec température de l'air 20°C et humidité relative 37%, température de l'eau d'entrée 15°C et sortie 55°C (selon norme EN255-3)

(C) valeur obtenue, avec température de l'air 7°C et humidité relative 87%, température de l'eau d'entrée 10°C et sortie 55°C (selon norme NF Cahier de Charges 103-15/B_2011). Tolérance sur COP de $\pm 0,1$.

(D) dans le cas d'installation sans gaines

(E) En dehors de l'intervalle de température de fonctionnement de la pompe de chaleur le réchauffage de l'eau est assuré par la résistance électrique.

(F) Testé en chambre réverbérante selon la norme de mesure UNI EN ISO 3741 (sortie air gainée avec tube rigide D200 longueur 2m, T air = 25 \pm 2°C, H.r. 55 \pm 5 %, T eau chaude = 45 \pm 2°C)

Valeur moyenne obtenue sur un nombre significatif de produits.

3. AVERTISSEMENTS

3.1 QUALIFICATION DE L'INSTALLATEUR

ATTENTION

L'installation et la première mise en service de l'appareil doivent être faites par des personnes qualifiées/professionnels, en conformité avec les normes nationales d'installation en vigueur et selon les éventuelles prescriptions des autorités locales et d'organismes de santé publique.

Le chauffe-eau est fourni avec une quantité suffisante de réfrigérant R134a pour son fonctionnement. Il s'agit d'un fluide réfrigérant qui n'est pas nocif pour la couche d'ozone de l'atmosphère, il n'est pas inflammable et ne peut pas provoquer d'explosions. Toutefois les travaux d'entretien et les interventions sur le circuit réfrigérant doivent être réalisés exclusivement par des personnes habilitées avec les équipements adéquats.

3.2 UTILISATION DES INSTRUCTIONS

ATTENTION





Une installation erronée peut causer des dégâts aux personnes, animaux et objets pour lesquelles le fabricant n'est pas responsable.













L'installateur se doit d'observer les instructions contenues dans ce livret.

L'installateur devra informer l'utilisateur sur le fonctionnement du chauffe-eau, une fois l'installation terminée. Il devra également lui remettre le livret d'utilisation.

3.3 NORMES DE SÉCURITÉ

Pour la signification des symboles utilisés dans le tableau suivant, voir le paragraphe 1.1, dans la section INFORMATIONS GÉNÉRALES.

N°	Avertissement	Risque	Symbole
1	Protéger les tubes et les câbles pour éviter qu'ils ne soient endommagés.	Electrocution par contact avec des conducteurs sous tension	
		Dommages consécutifs à une fuite d'eau	
2	S'assurer que l'environnement de l'installation et les éléments auxquels l'appareil doit être raccordé sont conformes aux normes en vigueur.	Electrocution par contact avec des conducteurs sous tension	
		Dommages sur l'appareil causés par des conditions d'utilisation non conformes	
3	Utiliser des outils et des protections conformes à l'usage (en particulier, s'assurer que l'outil n'est pas endommagé et que son manche est fixé solidement). Utiliser les outils correctement en s'assurant qu'ils ne puissent pas tomber et les ranger après usage.	Lésions par projection de fragments, de poussières ou par coupure ou abrasion.	
		Dommages sur l'appareil causés par des projections de fragments, de poussières ou par coupure ou abrasion.	
4	Utiliser des équipements électriques adéquats, les utiliser de manière adéquate. Ne pas laisser des câbles électriques dans les zones de passage. Utiliser les outils correctement en s'assurant qu'ils ne puissent pas tomber et les ranger après usage.	Lésions par projection de fragments, de poussières ou par coupure ou abrasion.	
		Dommages sur l'appareil causés par des projections de fragments, de poussières ou par coupure ou abrasion.	

N°	Avertissement	Risque	Symbole
5	Effectuer le détartrage en respectant les prescriptions de la fiche technique des produits utilisés, en aérant l'environnement, en portant les équipements de protection individuelle adéquats, en évitant les mélanges de produits, en protégeant l'appareil et les objets proches.	Lésions par contact avec les yeux ou la peau, ou inhalation d'agents chimiques nocifs.	
		Dommmages sur l'appareil ou sur les objets proches par corrosion de substances acides	
6	S'assurer que les échelles ou escabeaux soient stables, solides, que les marches ou échelons soient en bon état et solidement fixés. Tout travail en hauteur doit être effectué sous la surveillance d'une tierce personne.	Lésion par chute ou par cisaillement.	
7	S'assurer que l'environnement de travail est conforme aux règles notamment en termes d'hygiène, d'éclairage, d'aération, et de solidité.	Lésions par coups, chute, etc ...	
8	Pour travailler, porter les équipements de protection individuelle adéquats.	Lésions par électrocution, projection de poussières ou de fragments, inhalation de poussières, coups, coupures, abrasions, bruits, vibrations.	
9	Les opérations à l'intérieur de l'appareil doivent être effectuées avec les précautions nécessaires pour éviter le contact avec des parties abrasives ou tranchantes.	Lésions par coupure ou abrasion.	
10	Vider toute partie pouvant contenir de l'eau chaude.	Lésion par brûlure	
11	Effectuer les raccordements électriques avec des câbles de dimension adéquate.	Incendie par surchauffe de câbles sous-dimensionnés.	
12	Protéger l'appareil avec le matériel adéquat à proximité des zones de travail.	Dommmages sur l'appareil par projection de fragments ou de poussières	
13	Manipuler l'appareil avec les précautions nécessaires en utilisant la sangle de manutention.	Dommmages sur l'appareil par chute ou casse du socle ou des pieds réglables.	
14	Lors de la manutention de l'appareil, s'assurer que le passage est dégagé.	Dommmages sur l'appareil par chocs.	
15	Après une intervention de maintenance ou de dépannage, s'assurer que tous les dispositifs de sécurité soient fonctionnels avant de remettre l'appareil en service.	Dommmages sur l'appareil par absence de dispositif de sécurité.	

4. INSTALLATION

ATTENTION

Suivre scrupuleusement les avertissements généraux et les normes de sécurité énumérés dans les paragraphes précédents, se conformer obligatoirement à ce qui est indiqué.

4.1 EMBLACEMENT DU PRODUIT

ATTENTION

ATTENTION ! Avant de procéder à n'importe quelle opération d'installation, vérifier que l'emplacement choisi respecte les conditions suivantes :

- a) que le local d'installation, dans le cas où le chauffe-eau est utilisé sans conduit d'expulsion d'air, ait un volume non inférieur à 20 m³, avec un renouvellement d'air suffisant. Eviter d'installer l'appareil dans des endroits où il peut y avoir formation de gel. Ne pas installer le produit dans un local qui abrite un appareil nécessitant de l'air pour son fonctionnement (par ex. chaudière et chauffe-eau à gaz à chambre ouverte). Les performances et la sécurité du produit ne sont pas garanties dans le cas d'installation à l'extérieur;
- b) qu'à l'emplacement choisi il soit possible d'atteindre l'extérieur avec le conduit d'expulsion et/ou d'extraction de l'air, au cas où l'utilisation en soit prévue. Le positionnement des raccords pour les conduits d'expulsion et d'aspiration d'air doivent être situés dans la partie supérieure de l'appareil,
- c) que le lieu d'installation et les installations électriques et hydrauliques où sera raccordé l'appareil soient conformes aux normes en vigueur,
- d) que soit disponible, à l'emplacement choisi, une source d'alimentation électrique monophasé 220-230 Volts ~ 50 Hz,
- e) qu'à l'endroit choisi, il soit possible, à partir du raccord spécialement prévu à cet effet dans la partie arrière de l'appareil, de réaliser l'évacuation des condensats avec un siphon adéquat,
- f) qu'à l'endroit choisi, il soit possible de respecter les distances prévues par rapport aux parois et au plafond pour un bon fonctionnement et pour un entretien aisé,
- g) que le plan choisi permette un positionnement de fonctionnement parfaitement horizontal. Références fig.2
- h) que le lieu choisi soit conforme au grade IP (protection contre la pénétration de fluides) de l'appareil selon les normes en vigueur;
- i) que l'appareil ne soit pas directement exposé aux rayons solaires, même en présence de vitrage,
- j) que l'appareil ne soit pas exposé aux milieux particulièrement agressifs tels que vapeurs acides, poussières ou saturé de gaz,
- k) que l'appareil ne soit pas installé directement sur des lignes électriques non protégées contre les fluctuations de tension,
- l) que l'appareil soit installé le plus près possible des points d'utilisation pour limiter les pertes de chaleur le long des conduits,
- m) que l'air aspiré par le produit ne contienne pas de poussières, vapeurs acides, ou solvants.

Dans le cas d'installations sans gaines, respecter les distances par rapport aux parois indiquées figure 4 - page 26

4.2 POSITIONNEMENT AU SOL

Références fig. 5 - page 26

- 1) Lorsque vous avez trouvé la position adéquate pour l'installation, enlever l'emballage et retirer les fixations visibles sur la palette où le produit est fixé.
- 2) En s'aidant de la sangle prévue à cet effet, faite descendre l'appareil de la palette.
- 3) Fixer au sol les pieds (par les trous appropriés) en utilisant des vis et des chevilles adéquates, une fois le travail terminé ôter la sangle en tissu en dévissant les 2 vis.

4.3 RACCORDEMENTS AÉRAULIQUES

Nous signalons que l'utilisation d'air en provenance de milieu réchauffé pourrait pénaliser la performance thermique du logement.

Le produit possède dans la partie supérieure gauche une prise d'aspiration et une de sortie. Il est important de ne pas enlever ou manipuler les deux grilles.

La température de l'air en sortie du produit peut atteindre des températures 5 à 10°C de moins par rapport à celle d'entrée. Si l'air expulsé n'est pas gainé, la température du local d'installation peut baisser sensiblement. Dans le cas où l'appareil est prévu avec expulsion et aspiration par l'extérieur (ou dans un autre local) de l'air circulant par la

pompe à chaleur, des gaines devront être utilisées pour le passage d'air. S'assurer que les gaines soient raccordées et fixées solidement au produit afin d'éviter qu'elles se désassemblent accidentellement (utiliser par exemple un silicone adéquat). En aucun cas, il faut manipuler ou casser les grilles d'entrée et de sortie d'air.

Même si le produit n'est pas canalisé, il est conseillé d'installer une courbe dans la ligne d'aspiration pour éviter un mélange entre l'entrée et sortie d'air (fig. 4).

Dans le cas du produit canalisé avec des tubes rigides adopter toutes les précautions nécessaires pour assurer les opérations de maintenance (fig. 4)



AVERTISSEMENT

Ne pas utiliser de grilles extérieures ayant des pertes de charge importantes, comme les grilles avec moustiquaires (anti-insectes). Les grilles utilisées doivent permettre un passage d'air suffisant.

La distance entre l'entrée et la sortie d'air ne doit pas être inférieure à 50 cm.

Protéger la gaine du vent extérieur. L'expulsion de l'air dans la cheminée n'est autorisée que si le projet est approprié. Un nettoyage périodique de la cheminée, foyer et accessoires est nécessaire.

La perte totale est calculée en additionnant les pertes des composants individuels installés. Le maximum doit être inférieur ou égal à la pression statique du ventilateur (55 Pa).

Voir le diagramme sur la dernière page.



AVERTISSEMENT

Un type de canalisation qui ne respecte pas ces consignes peut affecter les performances du produit et faire augmenter sensiblement le temps de chauffage.

Figure 6*

Air à l'entrée : sans gaine /
Air à la sortie : gainé vers l'extérieur

Figure 7*

Air à l'entrée : gainé depuis une autre pièce /
Air à la sortie : gainé vers l'extérieur

Figure 8*

Air à l'entrée : gainée depuis l'extérieur /
Air à la sortie : gainé vers l'extérieur

Figure 9*

Installation sans gaine

* page 26

4.4 RACCORDEMENT HYDRAULIQUE

Raccorder l'entrée et la sortie du chauffe-eau avec des tubes ou raccords supportant un couple température – pression de 75°C / 7 bar constante. Pour cela, les matériaux qui ne résistent pas à de telles températures et pressions sont déconseillés (tuyaux en PER particulièrement). Il faut obligatoirement poser le raccord diélectrique (y compris le

joint fourni avec le produit) sur le tube de sortie de l'eau chaude avant d'effectuer la connexion.

Visser sur le tube d'entrée d'eau de l'appareil, indiqué par un collier de couleur bleu, un raccord en forme de "T".

Voir figure 10



AVERTISSEMENT

Il est obligatoire d'installer, au plus près de l'entrée d'eau froide du chauffe-eau, un groupe de sécurité. Ce dispositif doit être conforme à la norme EN 1487:2000, pression maximale de 0,7 MPa (7 bar) et doit avoir au moins : un robinet d'arrêt, un clapet de retenue, un dispositif de contrôle du clapet de retenue, une soupape de sécurité, un dispositif d'interruption de la charge hydraulique.



L'orifice de décharge du groupe de sécurité doit être raccordé à une conduite d'évacuation avec un diamètre non inférieur à celui de raccordement de l'appareil (3/4"), par l'intermédiaire d'un siphon avec une distance d'air d'au moins 20 mm, avec la possibilité d'inspection visuelle afin d'éviter qu'en cas d'intervention du dispositif même, on ne provoque pas de dégâts aux personnes, animaux et objets, pour lesquelles le constructeur n'est pas responsable.

Raccorder avec un tuyau flexible, au tube d'eau froide du réseau, l'entrée du dispositif contre les surpressions, si nécessaire en utilisant un robinet d'arrêt. Prévoir en outre, dans le cas d'ouverture du robinet de vidange, un tuyau d'évacuation d'eau sur la sortie.

Lors du vissage du dispositif contre les surpressions ne pas le forcer en fin de course. Un écoulement du dispositif contre les surpressions est normal durant la phase de

chauffe ; pour cette raison il est nécessaire de raccorder l'évacuation, en la laissant tout de même toujours ouverte, avec un tube de drainage placé en pente continue vers le bas et dans un endroit à l'abri du gel.

Au même conduit il est opportun de raccorder aussi le drainage du condensat par le raccord prévu à cet effet, situé dans la partie arrière du chauffe-eau.

L'appareil ne doit pas travailler avec des eaux de dureté inférieure à 12°F, cependant avec des eaux de dureté particulièrement élevées (>25°F), il est conseillé d'utiliser un adoucisseur, avec un réglage contrôlé. Dans ce cas la dureté résiduelle ne doit pas descendre au dessous de 15°F. Dans le cas où la pression du réseau soit proche de la valeur de tarage du groupe de sécurité, il est nécessaire de monter un réducteur de pression le plus loin possible de l'appareil.



ATTENTION

Il est conseillé d'effectuer un lavage soigné des tuyauteries de l'installation pour éliminer les éventuels résidus de filetage, soudures ou saletés qui peuvent compromettre le bon fonctionnement de l'appareil.

4.5 RACCORDEMENT ÉLECTRIQUE

	Cable	Protection
Alimentation permanente	3G 1.5m ²	16A
Signal EDF (cable non fourni avec l'appareil)	H05V2V2-F 2G 0.75m ²	2A



ATTENTION

Avant d'accéder aux terminaux, tous les circuits d'alimentation doivent être débranchés. La protection du produit contre la corrosion est assurée par les batteries lorsqu'il n'est pas alimenté.



ATTENTION

L'entretien et les connexions électriques ne peuvent être effectués que par une personne qualifiée.

L'appareil est équipé d'un câble d'alimentation (dans le cas où son remplacement soit nécessaire, il faudra utiliser exclusivement la pièce de rechange d'origine fournie par le constructeur).

Il est conseillé d'effectuer un contrôle de l'installation électrique en vérifiant la conformité aux normes en vigueur. Vérifier que l'installation soit adaptée pour la puissance maximale absorbée par le chauffe-eau (voir les données sur la plaque signalétique), aussi bien à ce qui est de la section des conducteurs que pour leur conformité aux normes en vigueur. Les prises multiples, les rallonges électriques et les adaptateurs sont interdits. Il est également interdit d'utiliser les tuyauteries de l'installation hydraulique, de chauffage ou du gaz pour le raccordement de la mise à la terre de l'appareil.

Avant sa mise en fonction, contrôler que la tension du réseau soit conforme à la valeur indiquée sur la plaque signalétique de l'appareil. Le constructeur de l'appareil ne peut pas être tenu responsable pour les éventuels dégâts causés par l'absence de mise à la terre de l'installation ou pour des anomalies d'alimentation électrique.

Pour isoler l'appareil du réseau électrique, il faut utiliser un interrupteur bipolaire conforme aux normes CEI-EN en vigueur (ouverture des contacts d'au moins 3 mm, encore mieux si équipé de fusibles).

L'appareil doit être conforme aux règles européennes et nationales (NFC 15-100 en France), et doit être protégé par un disjoncteur différentiel de courant résiduel 30mA.

RACCORDEMENT ELECTRIQUE PERMANENT	
Figure 11*	Dans le cas où vous ne disposez pas de tarif électrique bi-horaire, le chauffe-eau sera toujours alimenté par le réseau électrique, le fonctionnement est assuré 24h/24h. Retirer les 3 accumulateurs Ni-MH, qui ne servent qu'en cas de connexion sur contacteur jour/nuit (voir figure 14).
RACCORDEMENT ELECTRIQUE AVEC TARIF BI-HORAIRE ET CONTACTEUR JOUR/NUIT	
Figure 12*	Dans le cas où l'on dispose de tarif électrique bi-horaire et d'un compteur spécifique, on peut choisir d'alimenter le produit exclusivement pendant les heures où le prix du kWh est le moins cher. Pendant les heures où le produit n'est pas alimenté, la protection contre la corrosion de la cuve est assurée par l'anode à courant actif, alimentée par les accumulateurs rechargeables livrés d'usine. Pour les mettre en service, retirer la façade du tableau de bord (voir figure 14). Oter la languette de protection des accumulateurs.
RACCORDEMENT ELECTRIQUE AVEC TARIF BI-HORAIRE ET SIGNAL HC-HP	
Figure 13*	Mêmes avantages économiques que la configuration avec tarif bi-horaire, il est en plus possible d'avoir une chauffe rapide durant les heures pleines grâce au mode BOOST sans action sur le contacteur jour/nuit. 1) Brancher un câble bipolaire sur les contacts correspondants au signal sur le compteur d'énergie. 2) Brancher le câble bipolaire du signal au bornier indiqué «EDF» qui se trouve dans la boîte électrique à droite du produit. ATTENTION : Le câble de signal doit être introduit dans le trou situé sous le câble d'alimentation, il faut le fixer à l'aide de passe-câbles spéciaux internes au produit et le serrer dans les presse-étoupes à proximité de la borne correspondante. 3) Activer la fonction HC-HP dans le menu installateur. (Voir paragraphe 7.7).

* page 27

5 PREMIÈRE MISE EN SERVICE

Lorsque vous avez réalisé les raccordements hydrauliques et électriques, procéder au remplissage du chauffe-eau avec l'eau du réseau. Pour cela il est nécessaire d'ouvrir le robinet central de l'installation domestique et celui d'eau

chaude le plus proche, s'assurer que tout l'air s'échappe de la cuve.

Vérifier visuellement les éventuelles fuites d'eau et des raccords, éventuellement visser avec modération.

Supprimer la languette batteries (A) qui est situé sous le couvercle (B) en bas dans le logement batteries Fig. 14 - page 27

6. AVERTISSEMENTS

6.1 PREMIÈRE MISE EN SERVICE

ATTENTION

L'installation et la première mise en service de l'appareil doivent être faites par des professionnels qualifiés, en conformité avec les normes nationales d'installation en vigueur et selon les éventuelles prescriptions des autorités

locales et d'organismes de santé publique.

Dans tous les cas, l'entreprise qui réalise les travaux devra effectuer les contrôles de sécurité et de bon fonctionnement de l'ensemble de l'installation.

Avant de faire fonctionner le chauffe-eau, vérifier que l'installateur ait complété toutes les opérations. Soyez certains d'avoir bien compris les explications de

l'installateur sur le bon fonctionnement de l'appareil et de son utilisation. Au premier allumage de la pompe à chaleur, le temps d'attente est de 5 minutes.

6.2 RECOMMANDATIONS

En cas de panne ou de mauvais fonctionnement, éteindre l'appareil, n'essayer pas de le réparer, mais adressez-vous au SAV. Les éventuelles réparations devront être effectuées en utilisant exclusivement des pièces de rechange d'origine constructeur et par des professionnels qualifiés.

Le non respect des consignes ci-dessus, peut compromettre la sécurité de l'appareil et désengager

toutes les responsabilités du constructeur.

En cas d'inutilisation prolongée du chauffe-eau, il est recommandé de :













- Couper l'alimentation électrique de l'appareil, par exemple en positionnant l'interrupteur en amont sur "OFF" s'il est prévu.
- Fermer les robinets de l'installation sanitaire d'alimentation.

ATTENTION

L'eau chaude fournie à une température supérieure à 50°C aux robinets d'utilisation, peut provoquer immédiatement de graves brûlures. Les enfants, handicapés et personnes âgées sont plus exposés à ce risque. C'est pourquoi, il est conseillé d'utiliser un mitigeur thermostatique placé sur le tube de sortie d'eau du chauffe-eau indiqué par un collier de couleur rouge.

6.3 NORMES DE SÉCURITÉ

Pour la signification des symboles utilisés dans le tableau suivant, voir le précédent chapitre 1.1.

N°	Avertissement	Risque	Symbole
1	Ne pas bouger l'appareil une fois installé.	Electrocution par contact avec des conducteurs sous tension.	
		Dommmages consécutifs à une fuite d'eau	
2	Ne rien poser sur l'appareil.	Lésions par chute de l'objet due aux vibrations.	
		Dommmages sur l'appareil ou sur les objets voisins suite à la chute de l'objet.	
3	Ne pas monter sur l'appareil.	Lésions suite à la chute de l'appareil.	
		Dommmages sur l'appareil ou sur des objets voisins suite à la chute de l'appareil	
4	Ne pas ouvrir l'appareil.	Lésions par électrocution ou brûlure ou coupure.	
5	Ne pas tirer sur le(s) câble(s) d'alimentation de l'appareil.	Lésions par électrocution suite à un contact avec des câbles sous tension dénudés.	
6	Ne pas utiliser d'échelle, d'escabeau ou de chaise instable pour effectuer le nettoyage de l'appareil.	Lésions par chute ou par cisaillement.	
7	Ne pas effectuer d'opération de maintenance sans avoir au préalable mis l'appareil hors tension.	Lésions par électrocution.	
8	Ne pas utiliser l'appareil pour d'autres usages que ceux prévus dans le présent livret.	Dommmages sur l'appareil liés à une surcharge de fonctionnement.	
9	Ne pas laisser des enfants ou des personnes non formées utiliser l'appareil.	Dommmages sur l'appareil liés à une utilisation non conforme.	
10	Ne pas nettoyer l'appareil avec des détergents, solvants, insecticides.	Dommmages sur les parties plastiques et peinture.	
11	Ne rien poser sous l'appareil.	Dommmages sur les objets posés sous l'appareil en cas de fuite.	
12	Ne pas boire l'eau de condensation.	Lésions par intoxication.	

7. INSTRUCTIONS DE FONCTIONNEMENT

7.1 DESCRIPTION DU PANNEAU DE CONTRÔLE

Référence figure 14.

A	Molette
Boutons	ON/OFF - MODE

Le panneau de contrôle, simple et rationnel, est constitué de deux boutons et d'une molette/bouton central. Dans la partie supérieure un écran montre, la température réglée (set) ou la température relevée, en plus d'autres

indications spécifiques comme la signalisation du mode de fonctionnement, pannes, réglages, informations sur l'état de l'appareil.

7.2 COMMENT ALLUMER ET ÉTEINDRE LE CHAUFFE-EAU

Allumage : pour allumer le chauffe-eau il suffit d'appuyer sur le bouton ON/OFF

Maintenant vous pouvez régler l'heure actuelle (voir paragraphe 7.5).

L'écran montre la température réglée "set", le mode de fonctionnement, le symbole HP et/ou le symbole de la résistance indiquent le fonctionnement de la pompe à chaleur et/ou de la résistance.

Extinction : pour éteindre le chauffe-eau, il suffit d'appuyer sur le bouton ON/OFF. Il reste exclusivement l'indication "OFF" sur l'écran. La protection contre la corrosion reste assurée et l'appareil se met en mode hors-gel, la température de l'eau à l'intérieur de la cuve est maintenue au-dessus de 5°C.

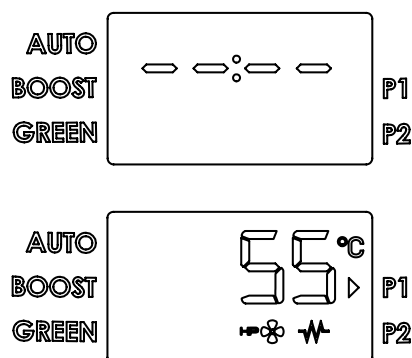

7.3 RÉGLAGE DE LA TEMPÉRATURE

Le réglage de la température de consigne de l'eau chaude s'effectue en tournant la molette dans le sens horaire ou anti-horaire (la visualisation sera momentanément clignotante).

Pour visualiser la température de l'eau dans la cuve, appuyer et relâcher le bouton/molette, la température sera indiquée pendant 8 secondes, la température d'eau chaude de consigne s'affichera de nouveau.

Les températures que l'on peut obtenir en mode pompe à chaleur varient de 50°C à 55°C réglé d'usine, et de 40°C à 55°C en modifiant le réglage dans le menu installateur.

La température maximum que l'on peut obtenir, avec la résistance, est de 65°C, réglé d'usine, et de 75°C en modifiant le réglage dans le menu installateur.

7.4 MODE DE FONCTIONNEMENT

Le bouton «mode» permet de définir le mode de chauffe que le chauffe-eau utilise pour atteindre la température

de consigne. Le mode de fonctionnement sélectionné est visible dans la ligne en-dessous de la température.

Lorsque la pompe à chaleur est active, apparaît le symbole :	
Lorsque la résistance électrique est active, apparaît le symbole :	

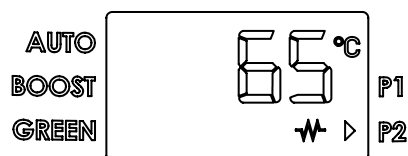

- Mode **AUTO** : gère la chauffe par la pompe à chaleur et la résistance électrique, si nécessaire, pour atteindre la température de consigne dans un nombre d'heures maximum. Le nombre d'heures maximum utilisé dépend du paramètre P9 - TIME_W (voir paragraphe 7.7), par défaut réglé à 8 heures (recommandée pour l'hiver).
- Mode **BOOST** : le chauffe-eau utilise simultanément la pompe à chaleur et la résistance pour atteindre la température de consigne avec le minimum de temps possible. Une fois la température atteinte, le fonctionnement retourne sur mode AUTO.
- Mode **GREEN** : le chauffe-eau exclu le fonctionnement de la résistance, en utilisant seulement la pompe à chaleur, on réalise le maximum d'économies d'énergie. La température maximale que l'on peut atteindre est de 55°C. La résistance est ainsi activée en cas d'erreurs, dégivrage, anti-légionnelle. Ce mode est recommandé pour des températures extérieures supérieures à 0°C.
- **PROGRAM** : ce mode est conçu pour vous offrir un confort d'eau chaude optimisé à vos besoins, tout en limitant la consommation d'énergie. Il vous offre la possibilité de créer deux programmes de chauffe P1 et P2, qui peuvent fonctionner individuellement ou en combinaison l'un avec l'autre durant la journée (P1 + P2).

Le produit activera la phase de chauffe pour atteindre la température fixée à l'heure programmée, en donnant la priorité au chauffage par pompe à chaleur et, si nécessaire, par la résistance électrique.

Appuyez sur la touche pour sélectionner le mode "Program" souhaité (P1 / P2 / P1+P2), tourner le bouton pour régler la température désirée, appuyez à nouveau sur le bouton/molette pour confirmer, tournez le bouton pour régler l'heure à laquelle l'eau chaude doit être disponible et appuyez sur le bouton/molette pour confirmer. Si vous souhaitez utiliser le mode P1 + P2, vous devez définir les informations pour les deux programmes.

Afin d'utiliser ce mode, vous devez régler l'heure comme indiqué dans le paragraphe 7.5.

Ce mode n'est pas compatible avec une alimentation 8h/24H par contacteur jour/nuit car le chauffe-eau doit être alimenté 24h/24h.

En cas de raccordement électrique heures creuses / heures pleines avec signal HC / HP, l'utilisation de P1+P2 est nécessaire si vous souhaitez profiter d'une première chauffe de nuit et d'une relance dans la journée.

Note: Pour assurer le confort, dans le cas d'un fonctionnement en mode P1 + P2 avec des temps très proches entre eux, il est possible que la température de l'eau soit supérieure à la température de consigne.

7.5 RÉGLAGE DE L'HEURE

Le réglage de l'heure est nécessaire si :

- "Program" mode a été activé par le menu d'installation (P11 paramètre réglé sur ON, voir la section 7.7).
- Lorsque "Program" est activé, si une absence de courant se produit et si la batterie est déconnectée, le fonctionnement retourne sur le mode AUTO.

Vous pouvez régler l'heure par le paramètre P1 (section 7.7). L'affichage clignote, montrant les heures et les minutes. Tournez le bouton/molette jusqu'à l'affichage de l'heure, confirmez en appuyant sur le bouton, répétez la procédure pour régler les minutes.

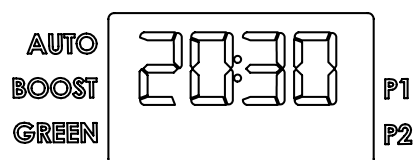
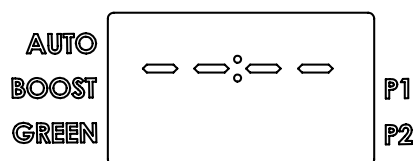

7.6 MENU INFORMATIONS

Par l'intermédiaire du menu informations on obtient la visualisation des données pour le paramétrage du produit.

Pour accéder au menu appuyer sur la molette pendant 5 secondes

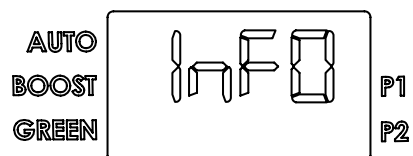

Tourner la molette pour sélectionner les paramètres L1, L2, L3 ... L9

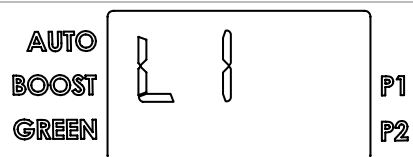

Pour sélectionner un paramètre, appuyer sur la molette pour visualiser la valeur. Pour revenir à la sélection des paramètres appuyer de nouveau sur la molette ou sur le bouton "MODE".

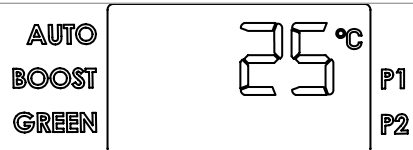

POUR QUITTER LE MENU INFO/INSTALLATEUR APPUYER SUR LE BOUTON "MODE".
(L'appareil quitte automatiquement le menu après 10 minutes d'inactivité).

Paramètre	Nom	Description paramètre
L1	TW1	Température relevée sonde 1 résistance
L2	TW2	Température relevée sonde 2 résistance
L3	TW3	Température relevée sonde tube eau chaude
L4	T AIR	Température relevée sonde air d'entrée
L5	T EVAP	Température relevée sonde évaporateur
L6	HP h	Compteur paramètre interne 1
L7	HE h	Compteur paramètre interne 2
L8	SW MB	Version logiciel circuit imprimé électronique "Mainboard"
L9	SW HMI	Version logiciel circuit imprimé interface utilisateur

7.7 MENU INSTALLATEUR

ATTENTION

LA PROGRAMMATION DES PARAMÈTRES SUIVANTS DOIT ETRE EFFECTUÉE PAR DES PERSONNES QUALIFIÉES.

Par l'intermédiaire du menu installateur on peut modifier certains réglages du produit. Le symbole entretien sera visualisé sur la gauche de l'écran

Pour entrer dans le menu maintenir appuyé sur bouton/molette pendant 5 secondes, parcourir les paramètres du menu "L - INFO" jusqu'à arriver à l'indication «P» parameter. Tourner la molette pour sélectionner les paramètres P1, P2, P3 ...P8.

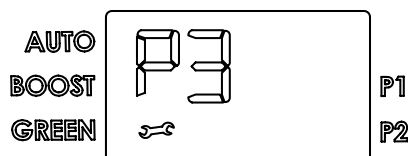

Lorsque vous avez sélectionné le paramètre à modifier, appuyer sur la molette pour visualiser la valeur du paramètre, puis tourner la molette pour obtenir la valeur désirée.

Pour revenir à la sélection des paramètres, appuyer sur la molette si vous souhaitez mémoriser la valeur choisie, appuyer sur "mode" (ou attendez 10 secondes) si vous souhaitez en terminer avec les réglages sans mémoriser la valeur choisie.

Pour quitter le menu info/installateur appuyer sur le bouton "mode". (L'appareil quitte automatiquement le menu après 10 minutes d'inactivité).

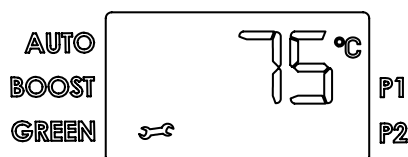

Paramètre	Nom	Description paramètre
P1	TIME	Réglage de l'heure
P2	T Max	Réglage de la température maximale que l'on peut obtenir (de 65°C à 75°C). Une valeur plus élevée de température permet d'avoir une quantité d'eau chaude supérieure.
P3	ANTI_B	Activation/désactivation de la fonction Anti légionnelle (on/off). Voir paragraphe 7.8
P4	TIME_W	Valeur maximale d'heures de chauffe journalières (de 5h à 24h).
P5	HC-HP	Activation/désactivation du fonctionnement avec tarif bi-horaire. Voir paragraphe 7.10
P6	RESET	Restauration de tous les paramètres d'usine.
P7	T Min	Réglage de la température minimale que l'on peut obtenir (de 50°C à 40°C). Une valeur de température réglée plus basse permet de réaliser des économies d'énergie majeures dans le cas où les besoins d'eau chaude soient faibles.
P8	DEFROS	Activation/désactivation de la logique de dégivrage (on/off). Si activé, permet à la pompe à chaleur de fonctionner jusqu'à une température d'air en entrée de -5°C.

7.8 PROTECTION ANTI-LÉGIONNELLE (FONCTION ACTIVABLE DANS LE MENU INSTALLATEUR)

L'activation de ce mode est conseillée uniquement dans le cas où la température de consigne est inférieure à 50°C. Si elle est activée, la température de l'eau sera chauffée tous les mois à la température de 65°C, pour un temps maximum de 15 minutes. Ce temps est suffisant pour éviter la formation de germes dans la cuve et dans les conduits (dans le cas où l'eau ait atteint au moins une fois la température $T > 57^{\circ}\text{C}$ pour au moins 15 minutes). Le premier cycle de chauffe se produit 3 jours après l'activation de la fonction. De telles températures peuvent provoquer des brûlures, il est conseillé d'utiliser un mitigeur thermostatique.

Pendant le cycle, ANTI_B sera affiché alternativement du mode de fonctionnement. Une fois que le cycle est terminé la température reste celle d'origine.

Lorsque le produit fonctionne en tarif Heures Creuses / Heures Pleines, Le cycle de chauffe aura lieu pendant les heures creuses. Pour arrêter appuyez sur «On/Off».

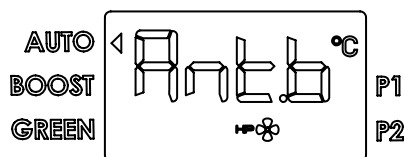

7.9 RÉGLAGES D'USINE

Le chauffe-eau est livré d'usine selon la configuration ci-dessous.

	Paramètre	Etat réglage d'usine
	TEMPÉRATURE PRÉRÉGLÉE	55°C
P2	TEMP. MAXI RÉGL. RÉSISTANCE	65°C
P7	TEMP. MINI RÉGLABLE	50°C
P3	ANTILÉGIONNELLE	DÉSACTIVÉ
P5	HC-HP (fonctionnement avec tarif bi-horaire)	DÉSACTIVÉ
P4	TIME_W (nombre d'heures d'alimentation accepté)	8h
	TEMPÉRATURE PRÉRÉGLÉE P1	55°C
	TEMPS PRÉRÉGLÉE P1	06:00
	TEMPÉRATURE PRÉRÉGLÉE P2	55°C
	TEMPS PRÉRÉGLÉE P2	18:00

7.10 FONCTIONNEMENT AVEC TARIF BI-HORAIRE

Pour pouvoir aussi fonctionner dans des installations avec tarif bi-horaire, le logiciel de contrôle calcule la moyenne journalière d'heures de disponibilité de l'alimentation électrique avec tarif économique (HC).

La fonction d'auto apprentissage permet à l'appareil d'atteindre la température réglée dans la limite d'heures disponibles avec tarif économique ; la limite d'heures maximum est donnée par le paramètre P9 TIME_W, au premier allumage (ou après une extinction hardware), la valeur par défaut est de 8 heures.

7.11 HORS GEL

Lorsque le produit est alimenté, si la température de l'eau à l'intérieur de la cuve descend en dessous de 5°C,

la résistance (2000 W) est automatiquement activée pour réchauffer l'eau jusqu'à 16°C.

7.12 ERREURS

Dans le cas où une panne survient, l'écran clignote et montre le code d'erreur. Le chauffe-eau va continuer à fournir de l'eau chaude si l'erreur concerne seulement l'un des deux groupes de chauffe, en faisant fonctionner soit la pompe de chaleur soit la résistance électrique. Si l'erreur

concerne la pompe de chaleur, sur l'écran apparaît le symbole "HP" clignotant, si l'erreur concerne la résistance électrique, le symbole de la résistance va clignoter. Si le problème concerne les deux, les deux vont clignoter.

Code d'erreur	Cause	Fonctionnement résistance	Fonctionnement pompe de chaleur	Comment agir
E1	Réchauffement avec absence d'eau dans la cuve	OFF	OFF	Vérifier les causes du manque d'eau (fuites, raccords hydrauliques etc.)
E2	Température excessive de l'eau dans le réservoir	OFF	OFF	Eteindre et rallumer l'appareil, si l'erreur persiste contacter le SAV
E4	Problèmes de sondes résistance	OFF	OFF	Vérifier et éventuellement changer les sondes résistance
E5	Mesure d'une différence excessive de température entre les sondes, tube eau chaude et résistance	OFF	OFF	Contrôler et éventuellement changer les sondes
H1	Pression excessive dans le circuit réfrigérant, ou erreur de lecture pressostat	ON	OFF	Eteindre et rallumer l'appareil, si l'erreur persiste contacter le SAV
H2	Basse pression circuit pompe à chaleur. Problème ventilateur	ON	OFF	Eteindre l'appareil. Vérifier que l'évaporateur est propre. Vérifier le bon fonctionnement du ventilateur. Vérifier la vanne de dégivrage et la sonde air
H3	Problème compresseur ou fuite de gaz. Problème sonde air.	ON	OFF	Eteindre l'appareil. Vérifier que l'évaporateur est propre. Vérifier les câblages, le bon fonctionnement du compresseur et/ou faire vérifier les éventuelles fuites de gaz réfrigérant. Vérifier la sonde de l'évaporateur.
H4	Evaporateur obstrué	ON	ON	Vérifier que l'évaporateur, le raccordement et/ou les grilles ne sont pas obstrués (si sale ou partiellement obstruée les nettoyer)
H5	Problème ventilateur Problème sonde évaporateur	ON	OFF	Eteindre l'appareil. Vérifier que le ventilateur, ne soit pas obstrué. Vérifier les câblages entre les cartes. Vérifier la sonde de l'évaporateur.
H6	Problème sonde air	ON	OFF	Contrôler le branchement et la position, remplacer la sonde si nécessaire.
H7	Problème sonde évaporateur	ON	OFF	Contrôler le branchement et la position, remplacer la sonde si nécessaire.
H8	Problème sonde tube eau chaude	ON	OFF	Contrôler le branchement et la position, remplacer la sonde si nécessaire.
H9	Problème dégivrage actif	ON	OFF (T air <5°C)	Vérifier le bon fonctionnement ou éventuellement changer la vanne 4 voies. Vérifier que l'évaporateur, le raccordement et/ou les grilles ne sont pas obstrués (si sale ou partiellement obstruée les nettoyer)
F1	Problème circuit imprimé	OFF	OFF	Eteindre et rallumer l'appareil, Remplacer les cartes électroniques si nécessaire
F2	Nombre de ON/OFF ou RESET excessif	OFF	OFF	Déconnecter momentanément le produit et les batteries
F3	Absence de communication entre circuit imprimé et interface	OFF	OFF	Eteindre et rallumer l'appareil, Remplacer les cartes électroniques si nécessaire.
F4	Cuve vide (EMPTY), Circuit anode active ouvert	OFF	OFF	Vérifier la présence d'eau dans la cuve, contrôler et éventuellement changer l'anode en titanium
F5	Circuit anode à courant actif en court circuit	ON	ON	Contrôler et éventuellement changer l'anode en titanium

8. NORMES D'ENTRETIEN (POUR PERSONNES AUTORISÉES)

ATTENTION

Suivre scrupuleusement les avertissements généraux et les normes de sécurité énumérées dans les paragraphes précédents, en respectant obligatoirement ce qui est indiqué.

Toutes les interventions et les opérations d'entretien doivent être effectuées par des personnes habilitées (possédant les qualités requises par les normes en vigueur).

Suite à une intervention d'entretien ordinaire ou extraordinaire, il convient de remplir l'appareil et le vider complètement, afin d'éliminer toutes les impuretés résiduelles.

8.1 VIDANGE DE L'APPAREIL

Il est indispensable de vider l'appareil s'il doit rester inutilisé dans un local soumis au gel.

Lorsqu'une vidange est nécessaire procéder comme indiqué ci-dessous:

- déconnecter l'appareil du réseau électrique ;

- fermer le robinet d'arrêt, du groupe de sécurité, ou le robinet central de l'installation domestique ;
- ouvrir le robinet d'eau chaude (lavabo ou baignoire) ;
- ouvrir le robinet de vidange placé sur le groupe de sécurité.

8.2 ENTRETIEN PÉRIODIQUE

Il est conseillé d'effectuer tous les ans le nettoyage de l'évaporateur pour enlever la poussière ou les obstructions. Pour accéder à l'évaporateur retirez les vis retenant le couvercle frontal et supérieur.

Nettoyer les ailettes avec une brosse en prenant soin de ne pas les endommager ; si des ailettes sont pliées utiliser un peigne spécial (1,6 mm de hauteur).

Assurez-vous que le tuyau d'échappement de la condensation sur l'unité extérieure est dégagé de tout obstacle.

Assurez-vous que la canalisation d'air et les grilles soient propres.

Utilisez uniquement des pièces de rechange originales.

Après chaque démontage de bride il est conseillé de remplacer le joint.

8.3 DÉPANNAGE

Problème	Cause possible	Comment agir
La sortie d'eau est froide ou insuffisamment chaude	Réglage de la consigne trop bas	Régler la température de consigne plus haute
	Dysfonctionnement de machine	Vérifier les erreurs sur l'écran, procéder comme indiqué dans le tableau des "erreurs"
	Aucune connexion électrique, le câblage est débranché ou endommagé	Vérifier les bornes de la tension d'alimentation, vérifier l'état et les connexions par câble
	Aucun signal HC / HP (si le produit est installé avec le câble de signal HC-HP)	Pour vérifier le bon fonctionnement du produit lancer le mode «Boost», si oui vérifier le signal HC / HP à partir du compteur, et vérifier l'état le câblage du signal
	Mauvais fonctionnement du contacteur J/N (si le produit est installé dans cette configuration)	Vérifier le fonctionnement du contacteur J/N et vérifier le délai fixé est suffisant pour chauffer l'eau
	Debit d'air insuffisant à l'évaporateur	Nettoyer les grilles et les gaines
	Produit arrêté	Vérifier la présence du courant
	Vous utilisez une grande quantité d'eau chaude instantanément et le produit ne peut pas réchauffer suffisamment l'eau.	
Problème sonde	Vérifier la présence, même occasionnelle, d'erreur E5	
L'eau est chaude (avec la présence possible de vapeur du robinet)	Haut niveau de l'encrassement de la cuve et des composants	Couper l'alimentation électrique, effectuer une vidange, enlever le fourreau de la résistance et enlever le calcaire dans la cuve, faire attention à ne pas endommager l'émail de la cuve et la résistance de la gaine. Remettre le produit selon la configuration d'origine, il est recommandé de remplacer le joint
	Problème sonde	Vérifier la présence, même occasionnelle, d'erreur E5
Flux insuffisant de l'eau chaude	Fuites ou obstructions du circuit d'eau	Vérifier qu'il n'y ait pas de fuites le long du circuit, vérifier l'état du tube déflecteur et l'état de l'arrivée d'extraction des tuyaux d'eau froide et d'eau chaude

Fonctionnement réduit de la pompe à chaleur, exploitation semi-permanente de la résistance électrique	Température de l'air hors de portée	
	Réglage "Time W" trop bas	Définir une température plus basse ou un "time W" plus important.
	Installation réalisée non conforme à la tension (trop faible)	Vérification de la présence d'une bonne tension
	Évaporateur obstrué ou congelé	Nettoyer l'évaporateur
	Problèmes de pompe à chaleur	Assurez-vous qu'il n'y a aucune erreur sur l'écran
	8 jours ne se sont pas écoulés depuis : - Premier démarrage - Changement du paramètre "Time W" - Absence d'alimentation ou de batteries	
Écoulement d'eau par le dispositif contre les surpressions	Un écoulement d'eau par le dispositif est normal durant la période de chauffe	Si l'on veut éviter cet écoulement, il est nécessaire d'installer un vase d'expansion sur l'alimentation d'eau froide du réseau. Si l'écoulement continue durant la phase de non chauffe, faites vérifier : • le tarage du dispositif; • la pression de l'eau du réseau. Attention : ne jamais obstruer le trou d'évacuation du dispositif!
Si l'on entend une augmentation du bruit durant le fonctionnement de la pompe à chaleur	Présence d'éléments obstructifs	Vérifier les pièces mobiles de l'unité extérieure, nettoyer le ventilateur et les autres organes qui peuvent générer du bruit
	Vibration de certains éléments	Vérifier le serrage des composants raccordés au produit
Problèmes pour afficher l'écran ou désactiver	Dommages ou déconnexion des câbles reliant la carte électronique et la carte d'interface	Vérifier l'état de la connexion, vérifier le fonctionnement des cartes électroniques
	Absence d'alimentation ou de batteries	Vérifier la présence et l'état de l'alimentation et des batteries, les remplacer si nécessaire
Mauvaise odeur provenant du produit	Pas de présence de siphon, ou siphon vide	Installer un siphon ou vérifier la présence d'eau
Consommation anormale ou plus excessive que prévu	Perte ou partielle obstructions du circuit frigorifique	Allumer le produit en mode pompe à chaleur, utiliser un détecteur de fuite pour R134a pour vérifier qu'il n'y a pas de fuites
	Température de l'air en dehors de la plage de fonctionnement	
	Évaporateur obstrué ou congelé	Vérifier la propreté de la grille et conduits évaporateur
	Installation incorrecte	
Autre		Contactez le SAV

8.4 ENTRETIEN ORDINAIRE RÉSERVÉ À L'UTILISATEUR

Il est conseillé d'effectuer un lavage de l'appareil après chaque opération d'entretien ordinaire ou particulier.

Le groupe de sécurité doit être testé régulièrement une fois par mois pour vérifier qu'il ne soit pas bloqué ou pour retirer les éventuels dépôts de tartre.

Vérifier que le tube d'évacuation du condensat ne soit pas obstrué.

Vérifier la propreté des grilles et les conduits

Le remplacement des batteries rechargeables doit être fait tous les 2 ans. S'assurer qu'elles soient correctement recyclées et remplacées exclusivement par des accumulateurs de type **AA rechargeable, 2100 mAh minimum**, veiller à respecter les polarités comme indiqué sur le porte batteries, voir figure 14. **L'appareil doit être débranché lorsque vous retirez les piles.**

8.5 RECYCLAGE DU CHAUFFE-EAU

L'appareil contient du gaz réfrigérant de type R134a, qui ne doit pas être relâché dans l'atmosphère. Aussi dans le cas de désactivation définitive du chauffe-eau, les travaux doivent être effectués par des professionnels qualifiés.

Ce produit est conforme à la directive EU/2002/96-CE.



Le symbole « poubelle barrée » sur la plaque signalétique indique que le produit en fin de vie doit être traité séparément des déchets domestiques. Il doit être rapporté dans un centre de tri pour appareils électriques et électroniques ou rapporté au revendeur lors de l'achat d'un nouvel appareil.

Le tri sélectif permet le recyclage de l'appareil en fin de vie. Son traitement permettra d'éviter les effets négatifs sur l'environnement et sur la santé en favorisant le recyclage des matières qui le composent. Pour en savoir plus sur les centres de collecte des déchets existants, adressez-vous au service local de collecte ou à votre distributeur.

De même, les 3 accumulateurs Ni-MH fournis avec l'appareil devront être traités séparément des déchets domestiques et rapportés dans un centre de collecte approprié (bac spécifique de votre déchetterie, bacs présents dans les points de vente distribuant des piles et accumulateurs). Les accumulateurs sont placés à côté de l'écran, en dessous du cache.



9. ILLUSTRATIONS

fig.1

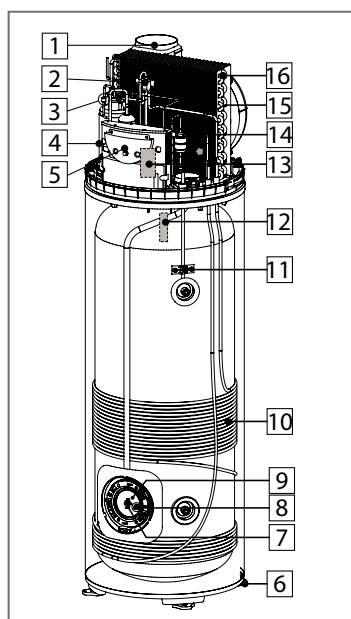

fig.2

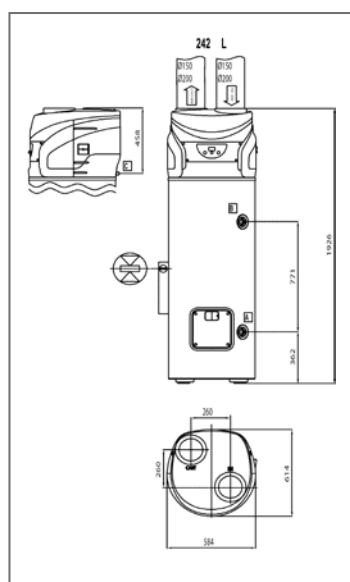

fig.3

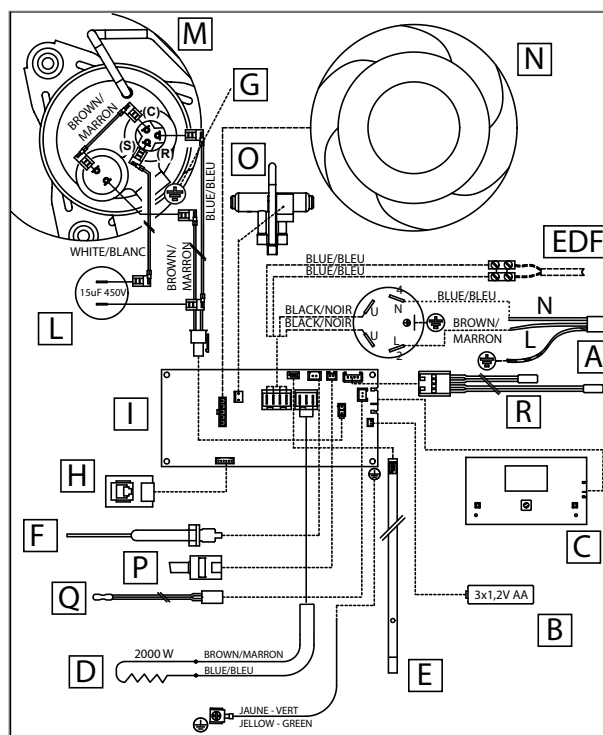

fig.4

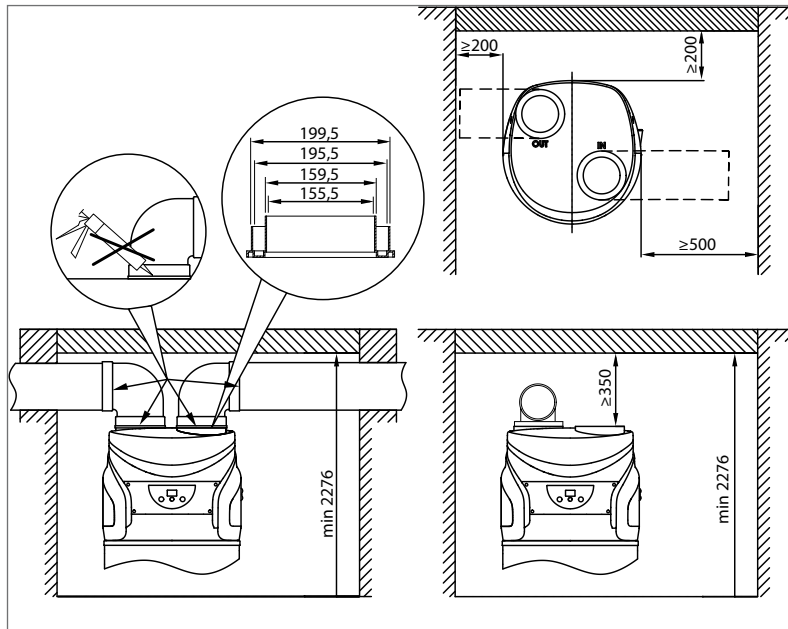

fig.5

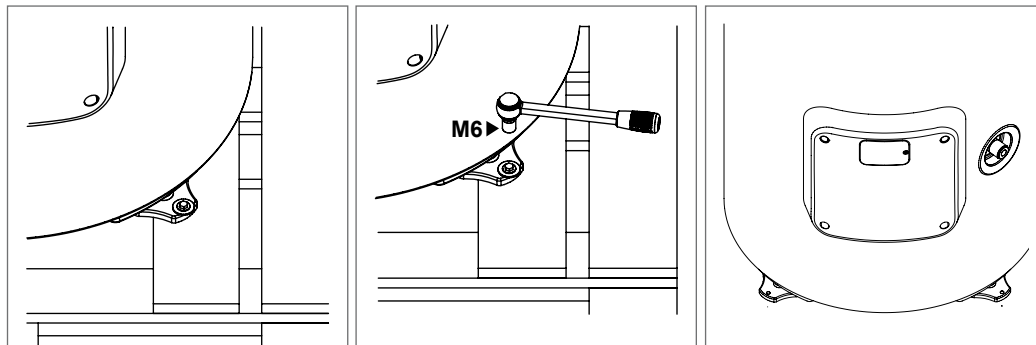

fig.6



fig.7



fig.8



fig.9



fig.10

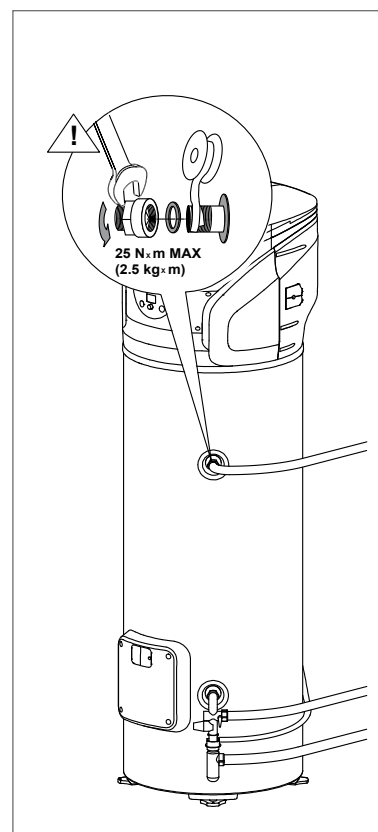

fig.11

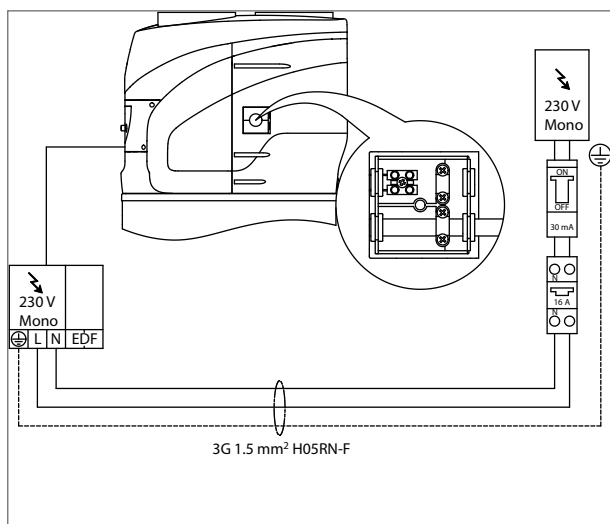

fig.12

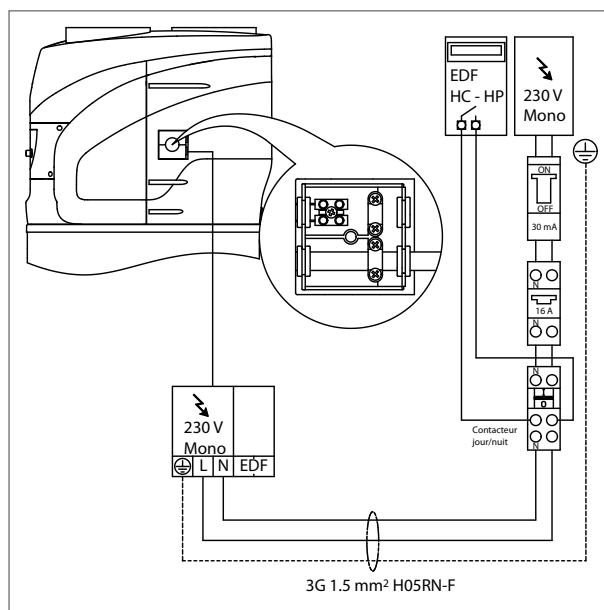

fig.13

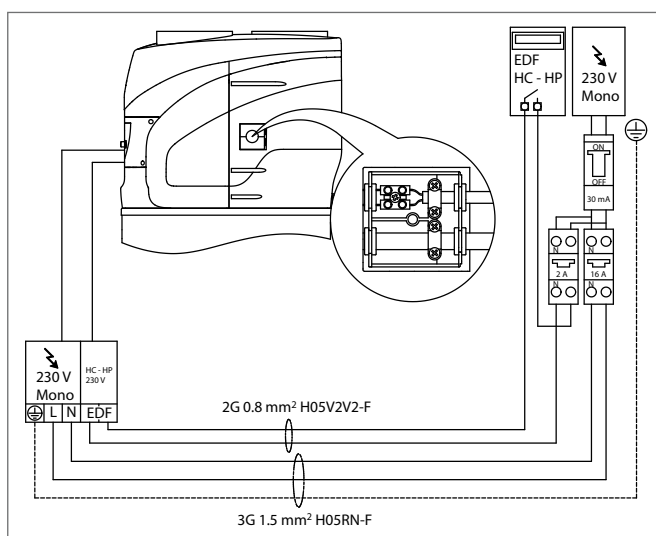
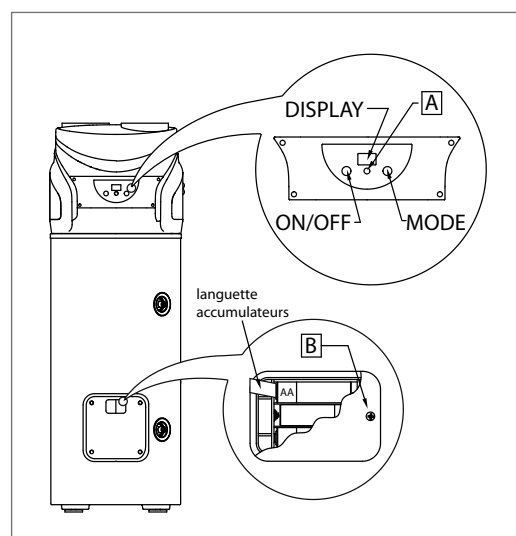





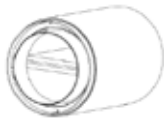

fig.14



		Ø150		Ø200		
		Pa	mequivalent	Pa	mequivalent	
1m PVC		2,7	1	0,8	1	Pa MAX: 55
1m Al		5,1	1,9	1,5	1,9	
Grille (A)		5,4	2	4,2	5,3	
90° PVC		8,1	3	2,4	3	
90° Al		3,8	1,4	1,4	1,7	
Silencieux				11,7	14,6	

(A) Grille recommandée

	$\varnothing 150$	$\varnothing 200$
	(a + b)m MAXe- quivalent	(a + b)m MAXe- quivalent
	9	46
	5	42
	9	46
	7	28

420010541600 1113 cod. conf. 420000180600

Ce produit est commercialisé et distribué par :

DSC
DISTRIBUTION
SANITAIRE
CHAUFFAGE

**Verneuil en Halatte (60500)
572 141 885 RCS**